

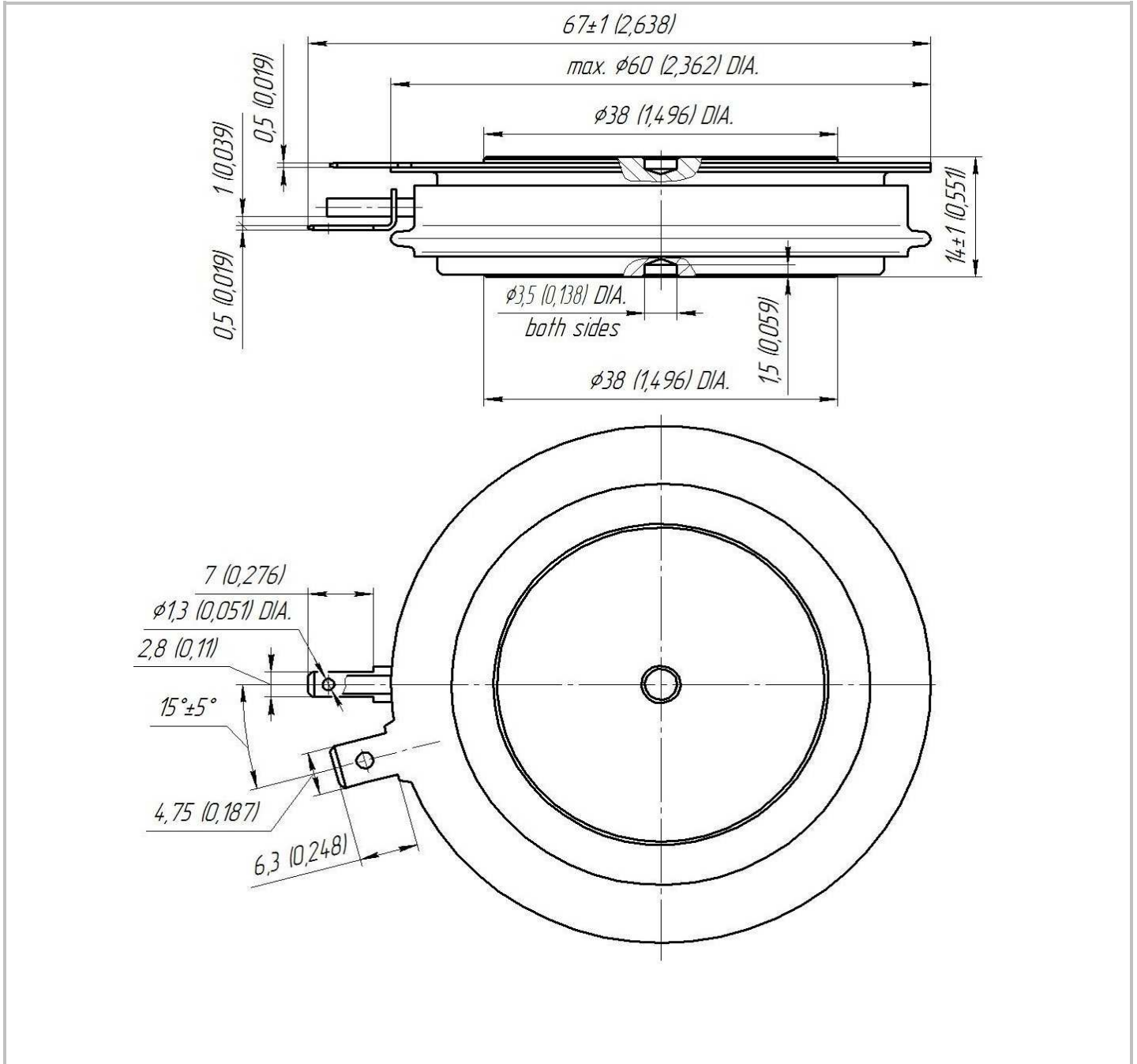

Тип Корпуса T.C1

Монтажное усилие **14.0 ÷ 16.0 кН**
Масса, тип **210 г**



D_s 7.86 (0.309)

Длина пути тока утечки по поверхности определяется как кратчайший путь по керамической поверхности между анодным фланцем и выводом управления

D_a 6.10 (0.240)

Длина пути тока утечки по воздуху определяется как кратчайший прямой путь между анодным фланцем и выводом управления